

# 台灣新北市軸承業產品型錄

## Catalogs of the Bearing Industry in New Taipei City, Taiwan

2020-21

輔導單位：經濟部國際貿易局

執行單位：新北市軸承商業同業公會



新北市軸承商業同業公會

NEW TAIPEI BEARINGS' ASSOCIATION

106 台北市大安區忠孝東路4段183號6樓  
6F, No.183, Sec.4, Chung Hsiao E. Rd., Da'an Dist, Taipei City, Taiwan

TEL : 886-2-8771-5547 FAX : 886-2-8771-6242

E-Mail : ntba.will@gmail.com Web : www.ntba.org.tw



# SSDC

**石秀鑽石工業股份有限公司**

**SEA SHORE DIAMOND INDUSTRIAL CO., LTD.**

專業製造 鑽石工具 及 氮化硼工具 之開發設計製造商

DIAMOND / CBN TOOLS MANUFACTORY

Excellent Products From Taiwan

· Efficiency

· Service

· Quality



326 台灣 桃園市楊梅區高青路22巷18號

No.18, Ln. 22, Gaocing Rd., Yangmei Dist., Taoyuan City 326, Taiwan

TEL: +886-3-496-3396 FAX: +886-3-496-3397 E-mail: 101ssdc@gmail.com



• [www.ssd.com.tw](http://www.ssd.com.tw)



# 裕誠工業

## HOMERUN MOTOR

### 永磁無刷伺服馬達

三機一體全方位設計 3 in 1

Permanent Magnet Brushless Servo Motor



-13-

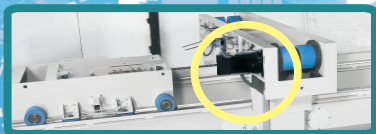
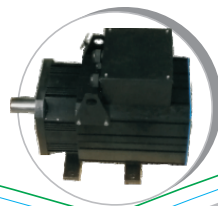

裕誠工業有限公司  
MACRO MAKOTO ENTERPRISE CO., LTD.

公司地址: 236 台灣新北市土城區慶祥街124號  
工廠地址: 437 台灣台中市大甲區橫圳街37號  
TEL: +886-2-22690038.26793289 FAX: +886-2-22691460  
E-mail: info@homerunmotor.com www.homerunmotor.com  
E-mail: info@macromakoto.com www.macromakoto.com



# 索引

- 壹、公會簡介
- 貳、傳動元件市場分析
- 參、廠商資料

- 璟騰滾珠科技股份有限公司 ..... 12  
GTEN BALL SCREW TECHNOLOGY CO., LTD.
- 瑞可興業股份有限公司 ..... 14  
ROLLCO TAIWAN CO., LTD.
- 高更精密工業有限公司 ..... 16  
GAUGUIN INDUSTRY COMPONENT CO., LTD.
- 儀鋁企業有限公司..... 18  
GI-SHO ENTERPRISE CO., LTD.
- 旭鋒企業股份有限公司 ..... 20  
COMET ENTERPRISE CORP.
- 泓格科技股份有限公司 ..... 22  
ICP DAS CO., LTD.
- 永興軸承有限公司..... 24  
YOUNG SING BALL BEARING CO., LTD.
- 世鑫軸承國際有限公司 ..... 26  
SHIXIN BEARING INTERNATIONAL CO., LTD.
- 盛豐科技有限公司..... 28  
SF TECHNOLOGY CO., LTD.
- 昱暉工業股份有限公司 ..... 30  
LEAVE INDUSTRIAL CO., LTD.
- 鎌益有限公司..... 32  
LIAN YI ENTERPRISE CO., LTD.
- 東鉸傳動實業有限公司 ..... 34  
DONG HUNG POWER TRANSMISSION INDUSTRIAL CO.
- 百仕特軸承有限公司..... 13  
BEST SEIKO BEARING CO., LTD.
- 沅秀企業有限公司 ..... 15  
YUAN SHOW ENTERPRISES CO., LTD.
- 愛力德工業有限公司..... 17  
ELITE AIR COMPRESSOR
- 展利精密科技有限公司 ..... 19  
CHIH LEE PRECISION TECHNOLOGY CO., LTD.
- 湛沛軸承有限公司 ..... 21  
JHAN-PEI BEARING CO., LTD.
- 鉸茂傳動工業有限公司 ..... 23  
HONG MAO DRIVE INDUSTRY CO., LTD.
- 宏盛鋼珠軸承有限公司 ..... 25  
HUNG SHEN BEARINGS CO., LTD.
- 精浚科技股份有限公司 ..... 27  
OME TECHNOLOGY CO., LTD.
- 裕誠工業有限公司 ..... 29  
MACRO MAKOTO ENTERPRISE CO., LTD.
- 連瑜鏈條有限公司 ..... 31  
LIAN YU CHAIN CO., LTD.
- 石秀鑽石工業股份有限公司..... 33  
SEA SHORE DIAMOND INDUSTRIAL CO., LTD.

## 編輯發行單位

新北市軸承商業同業公會

台北市大安區忠孝東路四段183號6樓

總幹事：陳勝地 秘書：史又維 專員：溫振宇

電話：8771-5547 傳真：8771-6242

網址：<http://www.ntba.org.tw/>

# 台灣新北市軸承商業同業公會簡介

本同業公會係就商業團體法所訂定團體業別「軸承商業」及業務範圍「從事軸承暨自動化傳動組件之買賣、修理服務業務」，而依法設立，循著時代的演進，其營運已是「軸承/傳動/機器人」機構的要素。

本同業公會於2013年12月成立，係緣由於新北市產業的發展，有著我軸承同業環騰滾珠科技公司等發起成立，而傳動組件也是軸承緊密的配套，為機械組裝必要的要件；基本上軸承等傳動元件乃是機械運轉的關鍵要素，只有選得運用性能優越的傳動組件才能達致所需要的機械運轉動作，並確保機械精度的快、穩、準；而其密切相連的軸承不論是一般軸承或是特殊軸承乃是機械或車輛等轉動的關鍵要素，同時軸承及傳動元件乃是當前機器人生產革命的主要關鍵零組件。

由於依法同業公會乃是「業必歸會」，並尤有「一行業一區域限設一同業公會」之立法要旨，敬請政府相關權責機構和其所設法人，宜就此依法施政，強化溝通，並期望廠商同業依法加入為會員，並多多參與，蔚為產業溝通互動的橋樑。

現任理事長：鄭百成、常務監事：李重慶

服務人員：溫振宇 / 史又維先生

TEL：(02) 8771-5547

E-mail:ntba.will@gmail.com





**Transmission Parts Market**  
**台灣傳動元件數據市場分析**

# 台灣傳動元件數據市場分析 / Transmission Parts Market

外貿協會數位商務處

資料時間：2018 年、2019 年 (附表)

資料來源：UN Comtrade、MOF

## 一、傳動組件 - 各式軸承、齒輪、滾珠螺桿、線性滑軌等相關重點摘要

分析使用產品相關名稱與 HS Code 詳如下表 1。

表 1 機械 - 軸承、齒輪、滾珠螺桿、線性滑軌等產品 HS Code 清單

分類	HS Code
機械 - 軸承、齒輪、滾珠螺桿、線性滑軌	8482,8483

2. 觀察產業中的臺灣主要出口與全球進口市場前 5 大國，中國大陸，美國為出現頻率最多，其他主力與潛力國家詳 (表 2)。

表 2 機械 - 軸承、齒輪、滾珠螺桿、線性滑軌的主要出口市場與全球進口規模市場彙整表

分類	市場類別	前 5 大國
機械 (軸承、齒輪、 滾珠螺桿、線性滑軌) (HS Code：如表 1)	主要出口	中國大陸，美國，日本，南韓，德國
	進口規模	美國，中國大陸，墨西哥，法國，義大利

1. 2018 年機械 (軸承、齒輪、滾珠螺桿) 出口第一大市場為中國大陸，出口額佔 48.07%。

2. 2018 年機械 (軸承、齒輪、滾珠螺桿、線性滑軌) 全球進口第一大市場為美國，進口額佔全球 13.58%。

## 二、機械 (軸承、齒輪、滾珠螺桿、線性滑軌) 出口分析

2018 年機械 (軸承、齒輪、滾珠螺桿、線性滑軌) 總出口額為 21 億 30 萬美元，前五大出口市場依序為中國大陸 (48.07%)、美國 (10.18%)、日本 (6.36%)、南韓 (4.59%) 及德國 (3.45%)，佔臺灣出口市場約 85.61%。2018 年中國大陸為臺灣出口第一大市場，出口額占比 48.07%，年複合成長率 24.22%。

前 10 大出口國中，以荷蘭 (92.26%) 與印度 (27.9%) 複合成長率較高。

### 三、潛力市場分析

圖 1 歸納可知中國大陸、美國、日本、南韓、義大利、印度、荷蘭、墨西哥、法國、英國、波蘭及俄羅斯為潛力市場，其他各國市場分類詳如表 3。

表 3 機械（軸承、齒輪、滾珠螺桿、線性滑軌）的潛力市場分類表

市場規模 成長潛力	大	小
高	中國大陸、美國、日本、南韓、義大利、印度、荷蘭、墨西哥、法國、英國、波蘭及俄羅斯	西班牙、瑞典、阿拉伯聯合大公國、瑞士、羅馬尼亞及丹麥
低	德國、泰國、加拿大、巴西、奧地利及比利時	香港、印尼、馬來西亞、新加坡、土耳其、澳大利亞、菲律賓、匈牙利、捷克、南非及斯洛伐克

註：判斷市場規模大小與成長潛力高低皆以中位數為標準



圖 1 之紅色區域放大圖

圖形說明：

1. 橫軸：市場規模為 2018 年該國自全球進口額
2. 縱軸：成長潛力為 2015 至 2018 台灣出口各國之複合成長率
3. 泡泡大小為 2018 年台灣對該國出口額
4. 紅色虛線各表示成長潛力與市場規模的中位數。

附表 -1 2019 年 1-12 月機械 - 軸承、齒輪、滾珠螺桿、線性滑軌出口前 10 大國家

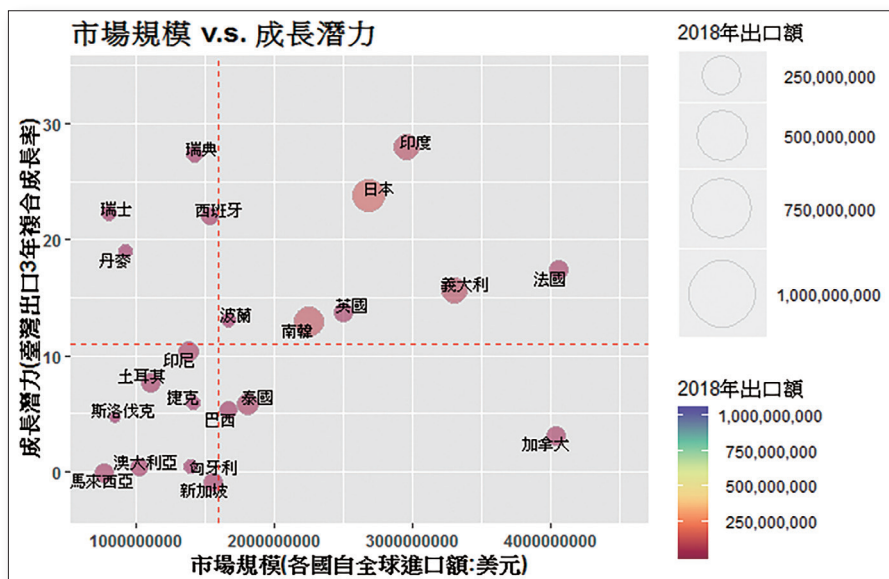
排名	國家	出口額 ( 萬美元 )	出口成長率 (%)	出口占比 (%)
-	全球	166,572	-22.8	100
1	中國大陸	73,332	-29.29	44.02
2	美國	20,907	-4.78	12.55
3	日本	9,654	-29.6	5.8
4	南韓	7,309	-26.14	4.39
5	德國	6,277	-15.56	3.77
6	荷蘭	5,013	-24.87	3.01
7	墨西哥	4,829	10.28	2.9
8	義大利	4,713	-30.89	2.83
9	印度	4,199	-38.29	2.52
10	香港	2,949	-10.46	1.77

附表 -2 2019 年 1-12 月傳動組件類出口前三大出口市場

編號	HSCODE	產品名	出口額 ( 萬美元 )	出口成長率 (%)	出口佔比 (%)	前三大出口市場 ( 比重 % )
1	84821020005	滾珠軸承，內徑未達 35 毫米	7,134	-22.61	4.28	印度 (13.81%); 德國 (13.32%); 美國 (9.86%)
2	84821090000	其他滾珠軸承	2,880	7.07	1.73	美國 (20.00%); 中國大陸 (16.58%); 瑞士 (8.10%)
3	84833020000	平軸承	3,987	-7.93	2.39	墨西哥 (32.31%); 美國 (29.82%); 中國大陸 (17.10%)
4	84834020008	滾珠螺桿	12,975	-50.27	7.79	中國大陸 (51.23%); 日本 (10.82%); 南韓 (6.81%)
5	84834040004	滾珠或滾柱式線性滑軌	48,280	-29.67	28.98	中國大陸 (65.23%); 荷蘭 (6.26%); 義大利 (4.11%)
6	84834090003	其他第 8483.40 目所屬之貨品	32,413	-16.83	19.46	中國大陸 (33.98%); 美國 (22.43%); 南韓 (13.43%)
7	84839090002	其他齒輪，鏈輪及其他傳動元件，單獨呈現者；及第 8483 節所屬貨品之零件	25,013	-12.41	15.02	中國大陸 (50.06%); 美國 (16.34%); 日本 (8.02%)
8	84839010009	機動車輛用之齒輪，鏈輪及其他傳動元件，單獨呈現者；及第 8483 節所屬之機動車輛零件	2,615	-19.45	1.57	美國 (32.85%); 中國大陸 (15.88%); 義大利 (13.98%)
9	84831090009	其他傳動軸及曲柄	5,751	-19.78	3.45	中國大陸 (45.01%); 日本 (11.68%); 美國 (10.52%)

編號	HSCODE	產品名	出口額 (萬美元)	出口成長 率 (%)	出口佔比 (%)	前三大出口市場 (比重 %)
10	8483500009	飛輪及滑輪，包括滑輪組	5,087	23.32	3.05	墨西哥 (51.18%); 美國 (24.41%); 澳大利亞 (3.30%)
11	6804xx	磨石及砂輪	5897	-15.36	100	中國大陸 (34.72%); 美國 (10.27%); 越南 (7.96%)
12	7318160005	鋼鐵螺絲帽	89,634	-9.94	100	美國 (39.94%); 荷蘭 (10.92%); 德國 (9.18%)
13	7318159007	其他鋼鐵製螺釘及螺栓，有否 附螺帽及墊圈均在內	228,797	-7.75	99.99	美國 (42.10%); 德國 (9.38%); 日本 (6.71%)
14	84836020003	聯軸器 (包括萬向接頭)	723	-17.34	69.79	中國大陸 (26.21%); 美國 (8.28%); 丹麥 (7.43%)
15	8501xx	馬達	70,004	-8.09	100	美國 (33.18%); 中國大陸 (13.68%); 日本 (8.22%)

2019年1-12月傳動組件類進口前三大市場

編號	HSCODE	產品名	進口額 (萬美元)	進口成長 率 (%)	進口佔比 (%)	前三大進口市場 (比重 %)
1	8482	軸承	34,585	-15.64	43.89	日本 (38.38%); 中國大陸 (27.39%); 德國 (8.29%)
2	848310~ 848330	傳動軸、軸承殼	10,876	-0.88	13.80	中國大陸 (34.94%); 日本 (26.24%); 德國 (14.17%)
3	848390	齒輪、鏈輪及其他 傳動元件	11,145	8.17	14.14	中國大陸 (49.61%); 日本 (23%); 德國 (8.69%)
4	84834040	線性滑軌	4,232	-19.75	5.37	日本 (63.87%); 德國 (11.18%); 法國 (9.67%)
5	848360	離合器及聯軸器	3,186	-11.77	4.04	日本 (34.62%); 德國 (23.42%); 中國大陸 (15.35%)
6	848350	飛輪及滑輪	2,882	-4.31	3.66	中國大陸 (47.44%); 日本 (16.59%); 德國 (11.42%)
7	84834020~ 84834030	滾珠螺桿、滾子 螺桿	2,033	-25.71	2.58	日本 (65.95%); 中國大陸 (18.17%); 法國 (4.15%)
8	84834010	引擎用齒輪	641	161.18	0.81	丹麥 (38.35%); 美國 (17.2%); 義大利 (14.41%)
9	84834090	其他	9,222	-20.14	11.70	日本 (38.73%); 中國大陸 (18.18%); 德國 (18.13%)
		總計	78,801	-11.20	100.00	日本 (35.45%); 中國大陸 (29.09%); 德國 (11.08%)





**Directory**

**廠商名錄**

# 璟騰滾珠科技股份有限公司

## GTEN BALL SCREW TECHNOLOGY CO., LTD.

239 新北市鶯歌區建國路361號

No.361, Jianquo Rd., Yingge Dist., New Taipei City, Taiwan

TEL : +886-2-86778787

FAX : +886-2-86778777

E-mail : screw.gten@msa.hinet.net

<http://www.gtenballscrew.com.tw/>

### 主要產品：

滾珠螺桿、連座軸承、  
線性滑軌、線性軸承

### *Main Products:*

Ball Screw,  
Pillow Block Ball Bearing Units,  
Linear Guideway, Linear Bearing

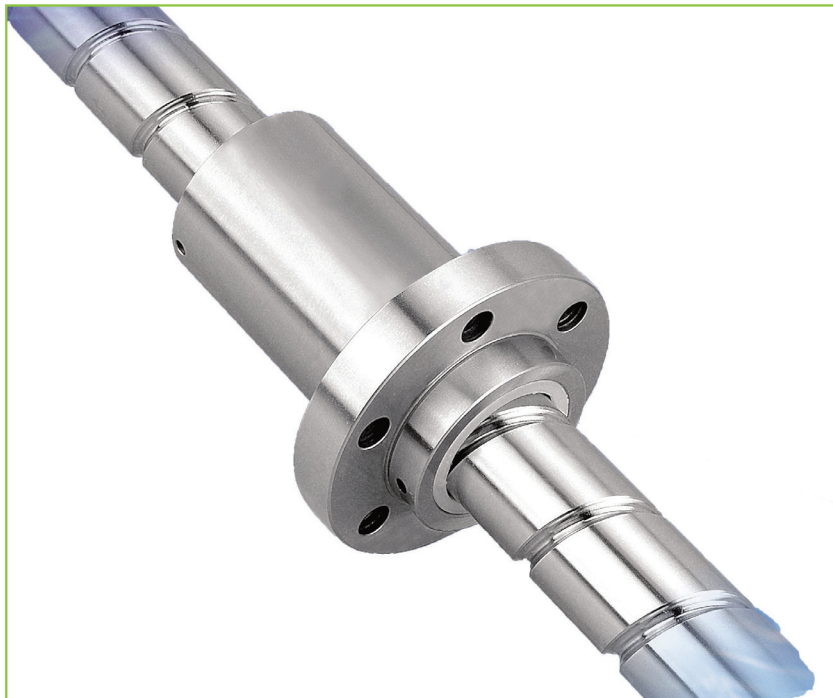

滾珠螺桿 Ball Screw

# 百仕特軸承有限公司

## BEST SEIKO BEARING CO., LTD.

241 新北市三重區中正北路530巷13號

No.13, Ln. 530, Zhongzheng N. Rd., Sanchong Dist., New Taipei City 241, Taiwan

TEL : +886-2-29714353

FAX : +886-2-29714204

E-mail : best.6888@gmail.com

<http://www.bestbearing.com.tw>

### 主要產品：

各國軸承（端桿軸承、針狀軸承、  
單向軸承、萬向軸承、自潤軸承、  
線性軸承、鋼珠軸承、鋼針軸承）、  
研發客製

### Main Products:

Rod End Bearing, Needle Bearing,  
One-Way Bearing, Universal Bearing,  
Self-Lubricating Bearing,  
Linear Bearing, Ball Bearing,  
Customization Bearing

百仕特軸承有限公司  
永泰軸承五金行  
BEST SEIKO BEARING Co., Ltd.

精密微型軸承：電子遙控、運動器材、裝潢五金、辦公家具、傳動輸送類  
特殊環境軸承：陶瓷、耐酸鹼、不銹鋼、工程塑膠  
各國精密軸承：SKF、FAG、NSK、KOYO、NACHI、NMB、ISC

歡迎洽詢

百仕特軸承有限公司 / 永泰軸承五金行 台灣241新北市三重區中正北路530巷13號  
TEL: 886-2-2971-4353 FAX: 886-2-2971-4204 E-mail: best.6888@gmail.com

微形小徑單列深溝滾珠軸承 Miniature Ball Bearing

# 瑞可興業股份有限公司

## ROLLCO TAIWAN CO., LTD.

238 新北市樹林區大安路125巷28號  
No.28, Lane 125, Da-An Road, Shulin Dist, New Taipei City, Taiwan

TEL : +886-2-86872726

FAX : +886-2-86872720

E-mail : info@rollco-tw.com

<http://www.rollco-tw.com/>

### 主要產品：

C型滑軌、皮帶驅動滑台、滾珠螺桿驅動滑台、滾珠螺桿、線性滑軌、抽屜式滑軌、直線軸承、心軸

### *Main Products:*

C Rail, Belt Driven Linear Unit, Ball Screw, Linear Guide, Telescopic Rail, Linear Ball Bearing, Slide Shaft



C型滑軌 C-RAIL

# 沅秀企業有限公司

## YUAN SHOW ENTERPRISES CO., LTD.

241 新北市三重區安慶街281號1樓  
1F., No.281, Anqing St., Sanchong Dist., New Taipei City 241, Taiwan

TEL : +886-2-89828861

FAX : +886-2-89828871

E-mail : yuanshow61@gmail.com

<http://www.ntba.org.tw/index.php?homepage=53215254&file=introduce>

### 主要產品：

滾珠軸承、直線軸承、線性滑軌、  
滾珠導螺桿、固定座、支持座、  
DD馬達、XYZ對位平台、微調  
座、聯軸器

### Main Products:

Ball Bearing, Linear Bearing,  
Slide Bush, Linear Guideway,  
Ball Screws, Support Unit,  
DD Motor, XYZ Table,  
Stage Coupling

超大扭力伺服馬達

Z系列

ABS 絕對型編碼器規格 / INC 增量型編碼器規格

- 豐富的產品項，最大扭力15~2000Nm。
- 最大中空徑 $\Phi$ 90mm。
- 1000倍以上的高慣性比對應。
- 馬達免保養，短交期對應可能。

授權經銷商 沅秀企業有限公司

磨いてこそ技術  
**SINFONIA**  
シンフォニアテクノロジー株式会社

超大扭力伺服馬達 Servomotor

# 高更精密工業有限公司

GAUGUIN INDUSTRY COMPONENT CO., LTD.

333 桃園市龜山區萬壽路一段492-15號5樓

5F., No.492-15, Sec. 1, Wanshou Rd., Guishan Dist., Taoyuan City 333, Taiwan

TEL : +886-2-82003008

FAX : +886-2-82003068

E-mail : 123@gng.tw

<http://www.gng.tw/zh-tw/>

## 主要產品：

TPI軸承、機車引擎特殊軸承、  
各品牌軸承

## *Main Products:*

TPI Bearing, Moto Engine Bearing,  
Other Brand Bearing

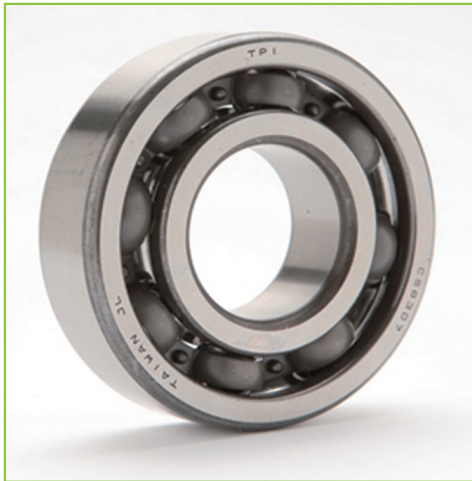

單列深溝滾珠軸承  
Miniature and Extra Small Ball Bearings



機車用轉向滾珠軸承  
Steer ball bearing for motorcycle

# 愛力德工業有限公司 ELITE AIR COMPRESSOR

237 新北市三峽區二鬮路136巷63號  
No.63, Ln. 136, Erjiu Rd., Sanxia Dist., New Taipei City 237, Taiwan

TEL : +886-2-26725191

E-mail : han.haosheng@gmail.com

<http://www.ntba.org.tw/index.php?homepage=23237843>

## 主要產品：

空壓機

## *Main Products:*

Air Compressor



壓縮機 SCREW COMPRESSOR

# 儀錫企業有限公司

## GI-SHO ENTERPRISE CO., LTD.

238 新北市板橋區溪城路107號9樓  
9F., No.107, Xicheng Rd., Banqiao Dist., New Taipei City 220, Taiwan

TEL : +886-2-86861516  
FAX : +886-2-86861311  
E-mail : yichan8@ms48.hinet.net  
http://www.yi-chan8.com

### 主要產品：

量測儀器銷售及維修

### Main Products:

Measuring instrument sales and maintenance

## 瞬檢尺寸量測機

## One shot measuring machine





SP9700A



SP6400A

一個按鍵  
尺寸全檢  
高精度  
高效能



**遠心鏡頭**  
全機採用歐洲進口光學遠心鏡，鏡頭低畸變、是量測高精度唯一首選。

**FOV 視野**  
可依工件大小、數量，搭配適合的鏡頭倍率。

**產業運用**  
扣件產業、汽車產業、機械製造業...等。

瞬檢尺寸量測機

## 展利精密科技有限公司

CHIH LEE PRECISION TECHNOLOGY CO., LTD.

248 新北市五股區凌雲路二段40之3號

No.40-3, Sec. 2, Lingyun Rd., Wugu Dist., New Taipei City 248, Taiwan

TEL : +886-2-22925336

FAX : +886-2-22925362

E-mail : jhen.lee@msa.hinet.net

<http://www.jhenli.com/>

### 主要產品：

軸承總匯、主軸販售、主軸服務

### *Main Products:*

Bearing assembly,  
Shaft sales,  
Shaft services



超音波刀把主軸

# 旭鋒企業股份有限公司 COMET ENTERPRISE CORP.

248 新北市新北產業園區五權八路23號  
No.23, Wuquan 8th Rd., Wugu Dist., New Taipei City 248, Taiwan

TEL : +886-2-22996555

FAX : +886-2-22996376

E-mail : comet.fag@comet-bearing.com.tw

<http://www.comet-bearing.com.tw/>

## 主要產品：

軸承-FAG, URB, ZKL, KYK,  
TMB、機械相關零配件

## *Main Products:*

Bearing-FAG, URB, ZKL, KYK, TMB



FAG ROLLING BEARINGS

# 湛沛軸承有限公司

## JHAN-PEI BEARING CO., LTD.

242 新北市新莊區新莊路121號1樓  
1F., No.121, Xinzhuang Rd., Xinzhuang Dist., New Taipei City 242, Taiwan

TEL : +886-2-29968503

FAX : +886-2-29968513

E-mail : jhanpei@outlook.com

<http://www.ntba.org.tw/index.php?homepage=66622280>

### 主要產品：

滾珠軸承、滾子軸承、滾針軸承、  
連座軸承、止推軸承、直線軸承、  
自潤軸承、乾式軸承、鍊條、  
皮帶、油封

### *Main Products:*

Ball bearing, Roller bearing,  
Needle Roller bearing, Pillow block,  
Thrust bearing, Linear bearing,  
Self run bearing, Dry bearing,  
Chains, Belt, Oil seal



# 泓格科技股份有限公司 ICP DAS CO., LTD.

303 新竹縣湖口鄉光復北路111號

No.111, Guangfu N Rd, Hukao township, Hsin-chu county, 30351 Taiwan

TEL : +886-3-5973366

FAX : +886-3-5973733

E-mail : service@icpdas.com

http://www.icpdas.com

## 主要產品：

工業4.0解決方案

## *Main Products:*

Industrial 4.0 Solution



Web-based 智慧型物聯網 IO 控制器



可編程自動控制器

# 鎡茂傳動工業有限公司

HONG MAO DRIVE INDUSTRY CO., LTD.

338 桃園市蘆竹區福興五街5之5號

No.5-5, Fusing 5th St., Lujhu Dist., Taoyuan City 338, Taiwan

TEL : +886-3-3691333

FAX : +886-3-3693000

E-mail : hongmao.drive@gmail.com

## 主要產品：

各國名牌軸承、線性軸承、  
自潤軸承、特殊軸承、陶瓷軸承、  
白鐵軸承訂製、免鍵軸套、  
各式軸心(鍍鉻棒)、時規皮帶輪、  
鏈(齒)輪、聯軸器加工

## *Main Products:*

National famous brand bearings,  
linear bearings, self-lubricating bearings,  
special bearings, ceramic bearings,  
white iron bearings, keyless bushings,  
Various shaft cores(chrome-plated rods),  
Timing Pulleys, chain(tooth) wheels,  
couplings

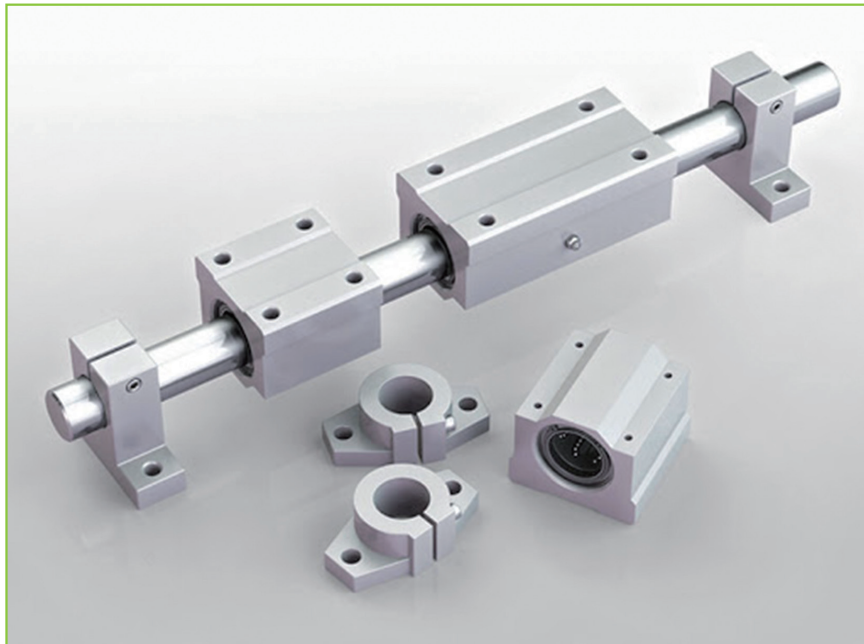

# 永興軸承有限公司

YOUNG SING BALL BEARING CO., LTD.

242 新北市新莊區頭前路28號

No. 28, Touqian Rd., Xinzhuang Dist., New Taipei City 242, Taiwan

TEL : +886-2-89927722

FAX : +886-2-22774971

E-mail : sales@ttn-bearing.com.tw

<https://ttn-bearing.com/>

## 主要產品：

深溝球軸承、非標訂制軸承、  
薄壁型軸承、混合陶瓷軸承、  
包膠軸承、精密微型軸承

## *Main Products:*

Deep groove ball bearings,  
Non-standard Customized Bearings,  
Ultrathin bearings, Hybrid ceramic bearings,  
POM bearings, Precision miniature bearings



TTN Bearings, your ultra durable partner

**TTN** BEARINGS  
永興軸承·安心運轉

大批量生產、專業客製化

歡迎洽詢

# 宏盛鋼珠軸承有限公司

## HUNG SHEN BEARINGS CO., LTD.

220 新北市板橋區中山路一段131號  
No. 131, Sec. 1, Zhongshan Rd., Banqiao Dist., New Taipei City 220, Taiwan

TEL : +886-2-29513535

FAX : +886-2-89518506

E-mail : [cys@ths-brg.com](mailto:cys@ths-brg.com)

<https://www.ths-brg.com>

### 主要產品：

軸承、中古軸承、陶瓷軸承、  
鋼珠、不銹鋼珠、陶瓷珠

### *Main Products:*

Bearing, Used Bearings,  
Ceramic Bearing, Steel Ball,  
Stainless Steel Ball,  
Ceramic Ball



# 世鑫軸承國際有限公司

SHIXIN BEARING INTERNATIONAL CO., LTD.

247 新北市蘆洲區仁愛街190號

No.190, Ren'ai St., Lujhou Dist., New Taipei City 24752, Taiwan

TEL : +886-2-22857008

FAX : +886-2-22882821

E-mail : shixinbearing@gmail.com

<http://www.shixinbearing.com.tw/>

## 主要產品：

STAF線性滑軌、滾珠導螺桿、  
直線軸承、SUJ-2與S45C精密軸  
心、螺桿支撐座

## *Main Products:*

Linear Guide, Ball Screw,  
Slide Bush,  
SUJ-2 and S45C Linear Shafting,  
Support Unit



# 精浚科技股份有限公司 OME TECHNOLOGY CO., LTD.

237 新北市三峽區三樹路168巷46號  
No.46, Ln.168, Sanshu Rd., Sanxia Dist, New Taipei City 237, Taiwan

TEL : +886-2-26716600  
FAX : +886-2-26711400  
E-mail : staf@staf.com.tw  
<http://www.staf.com.tw/>

## 主要產品：

線性滑軌(BGX & BGC)、微型線性滑軌(MBX & MBC)、滾珠螺桿、精密線性滑台、微型精密線性滑台

## *Main Products:*

Linear Guide (Bgx & Bgc), Miniature Linear Guide (Mbx & Mbc), Linear Table, Miniature Linear Table

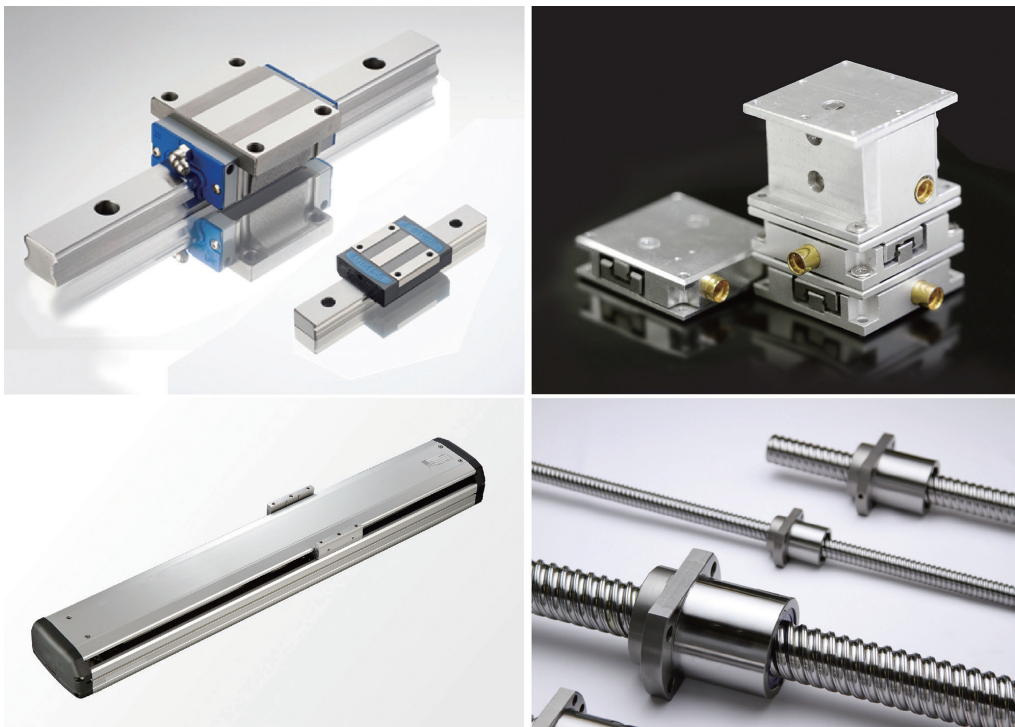

線性傳動元件 Linear transmission element

# 盛豐科技有限公司

## SF TECHNOLOGY CO., LTD.

717 台南市仁德區文華路三段428巷53弄22號  
No.22, Aly.53, Ln.428, Sec.3, Wenhua Rd., Rende Dist., Tainan City 71756, Taiwan

TEL : +886-6-2703518

FAX : +886-6-2703510

E-mail : sales11@sftechnology.com.tw

<https://www.sflinear.com.tw>

### 主要產品：

精密交叉滾柱軸承、  
精密弧型軌道、  
精密手動滑台

### *Main Products:*

Cross Roller Bearing,  
Gonia Way,  
Manual Positioning Stage



# 裕誠工業有限公司

MACRO MAKOTO ENTERPRISE CO., LTD.

236 新北市土城區慶祥街85號2樓

2F., No.85, Qingxiang St., Tucheng Dist., New Taipei City 236, Taiwan

TEL : +886-2-22690038

FAX : +886-2-22692374

E-mail : info@macromakoto.com

<http://www.macromakoto.com/>

## 主要產品：

伺服馬達、指接刀、  
硬質合金圓鋸片、框鋸

## *Main Products:*

SERVO MOTOR,  
Finger Joint Cutters,  
Circular Saw Blades,  
Frame Saw

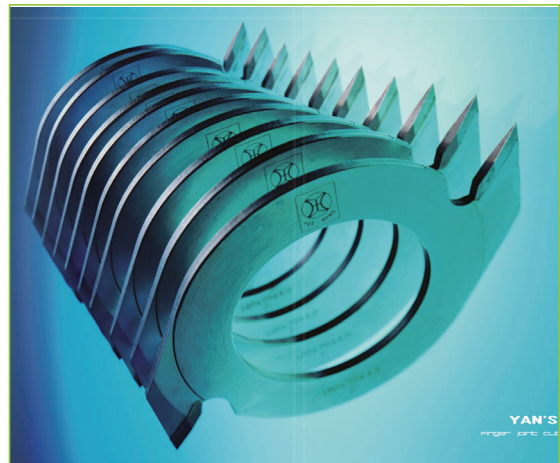

# 昱暉工業股份有限公司 LEAVE INDUSTRIAL CO., LTD.

335 桃園市大溪區介壽路250巷22號  
No. 22, Ln. 250, Jieshou Rd., Daxi Dist., Taoyuan City 335, Taiwan

TEL : +886-3-3806222

FAX : +886-3-3806333

E-mail : leaveco@ms19.hinet.net

<http://www.leave.com.tw/index.php>

## 主要產品：

高強度鋁合金並列式虎鉗、  
基準軟爪、動向鋼珠螺桿、  
鋼珠滾輪

## *Main Products:*

Aluminum vise, Movable soft Jaw,  
Swivel shoulder screw,  
Ball rollers



# 連瑜鏈條有限公司

## LIAN YU CHAIN CO.,LTD.

472 台中市潭子區和平路129巷69-7號  
NO.69-7, Ln.129, Heping Rd., Tanzi Dist., Taichung City 472, Taiwan

TEL : +886-4-25341360

FAX : +886-4-25326088

E-mail : [lian.yu1978@gmail.com](mailto:lian.yu1978@gmail.com)

<https://www.lianyuchain.com/>

### 主要產品：

分離式鍊條、迴轉式鍊條、  
放射式鍊條、平置式鍊條、  
手銬式鍊條、A.T.C刀套

### *Main Products:*

Split series, Rotating series,  
Radiation, Flat series,  
Chain series, A.T.C.Tool pot

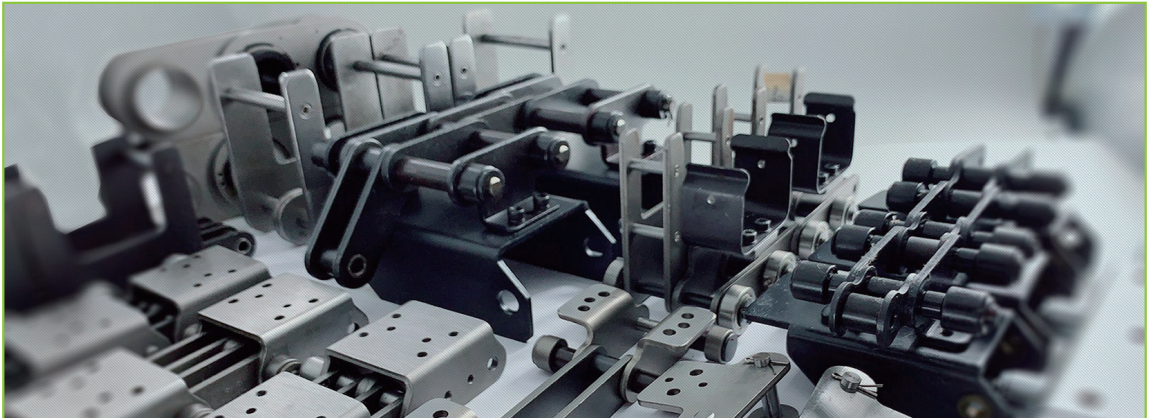

# 鎌益有限公司

LIAN YI ENTERPRISE CO.,. LTD.

428 台中市大雅區中清路四段903巷11弄28號

No. 28, Aly. 11, Ln. 903, Sec. 4, Zhongqing Rd., Daya Dist., Taichung City 428,  
Taiwan

TEL : +886-4-25601930

FAX : +886-4-25608006

E-mail : lianyi.info@gmail.com

<https://www.lianyi-tool.com/>

## 主要產品：

90度捨棄式面銑刀、  
TCEX倒角刀、  
圓角車刀

## *Main Products:*

90°-Indexable face milling cutter,  
Chamfer mill,  
Tool holder-MWLN



# 石秀鑽石工業股份有限公司

SEA SHORE DIAMOND INDUSTRIAL CO., LTD.

334 桃園縣八德市永興街37巷22弄4號

No.4, Aly.22, Ln.37, Yongxing St., Bade City, Taoyuan County 334, Taiwan

TEL : +886-3-4963396

FAX : +886-3-4963397

E-mail : 101ssdc@gmail.com

<http://www.ssd.com.tw>

## 主要產品：

鑽石工具、鑽石砂輪  
氮化硼砂輪、鑽石磨棒/氮化硼磨  
棒、樹脂砂輪

## *Main Products:*

Diamond tools, Diamond wheels,  
CBN wheels, Diamond/CBN Mounted  
Points, Resin wheels

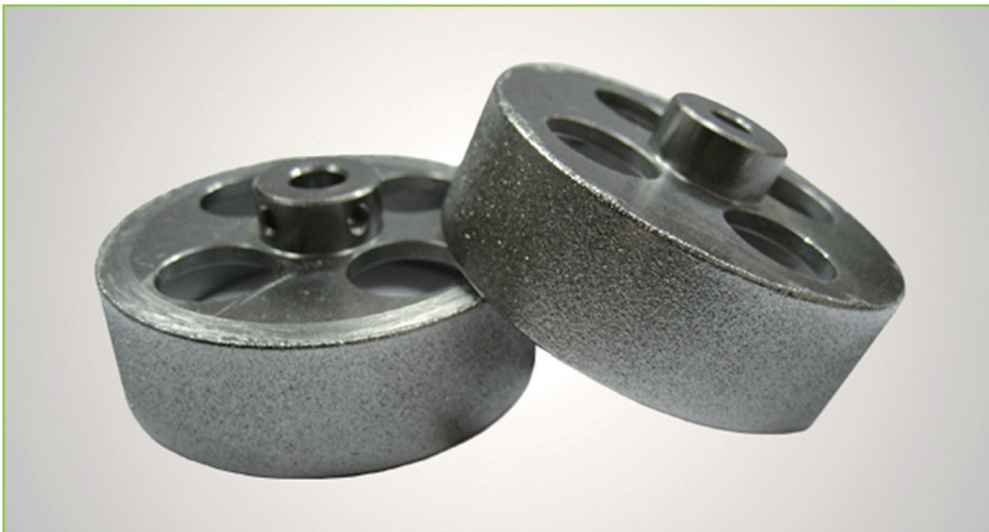

鑽石砂輪與CBN砂輪

Diamond wheel and CBN wheel recommend

# 東宏傳動實業有限公司

DONG HUNG POWER TRANSMISSION INDUSTRIAL CO.

242 新北市新莊區化成路78號1樓

1F., No. 78, Huacheng Rd., Xinzhuang Dist., New Taipei City 242, Taiwan

TEL : +886-2-29901696

FAX : +886-2-29902336

E-mail : chain@donghung.com.tw

<https://www.powertransmission.com.tw/>

## 主要產品：

鏈條、無聲鏈條、輸送鏈條、  
鏈倫、時規皮帶、皮帶輪、  
聯軸器、扭力限制器、彈性惰輪

## Main Products:

Chain, Silent Chain, Conveyor Chain,  
Timing Belt, Pulley, Coupling,  
torque Limiter, Idler Wheel



# 亞洲工業4.0 暨 智慧製造系列展

8.19 (Wed.)—22 (Sat.)

台北南港展覽館  
(Taipei, Taiwan)

I & 2 館



升級 *We are*  
*FUTURE FACTORY*  
就從這裡開始



## 8大主題展 帶您遨遊智慧生產線 8 IN 1: Upgrade with experts

- 台北國際自動化工業大展  
Automation
- 台灣機器人與智慧自動化展  
Robot
- 台北國際物流暨物聯網展  
Logistics & IoT
- 台北國際冷鏈科技展  
Cold Chain Technology
- 台北國際模具暨模具製造設備展  
Mold & Die
- 台灣3D列印暨積層製造設備展  
3D Printing
- 台北國際流體傳動與智能控制展  
Fluid Power
- 台北國際數位化機械要素展  
Machinery Components



# TMTS 2020

Taiwan International Machine Tool Show

台灣國際工具機展

Nov. 10-14 | 2020  
Taichung, Taiwan



*Professional product display*

*The best purchasing platform*

*Approaching the place of manufacture*

- ◆ Metal cutting machines, Metal forming machines
- ◆ Machine tool accessories, components and parts, hydraulic and pneumatic components, electronic control and drive system, auxiliary equipment
- ◆ Cutting tools, toolholding & workholding devices, measuring systems and quality assurance
- ◆ Smart manufacturing system, industrial robots, controller and related software (CAD/CAM etc.)
- ◆ Other associated equipment, raw materials, technologies and publications



[www.tmts.tw](http://www.tmts.tw)



Taiwan Machine Tool & Accessory Builders' Association

T +886-4-23507586 E [tmts2020@tmba.org.tw](mailto:tmts2020@tmba.org.tw)  
F +886-4-23501596 W [www.tmts.tw](http://www.tmts.tw)



# 28<sup>th</sup> Taipei Int'l Machine Tool Show

T  
I  
M  
T  
O  
S

***The sharpest edge  
for industry***



## FEATURING

CNC Machine Tools  
Metal Cutting Machine Tools  
Foundry, Forging, Welding & Cutting Equipment  
Tools & Cutters  
Inspection & Measurement Equipment  
Machine Tool Accessories  
Machine Tool Parts  
Metal Forming Machinery  
Tube & Wire Processing  
Industrial Robots  
Other Related Items



# 2021

**March 15-20**  
**[www.timtos.com.tw](http://www.timtos.com.tw)**

Organizers:  
**TAITRA** Taiwan External Trade  
Development Council  
[www.taitra.org.tw](http://www.taitra.org.tw)  
NO.5, Hsin-Yi Rd., Sec 5,  
Taipei, Taiwan, 11011  
Tel: 886-2-2725-5200  
Fax: 886-2-2725-1959  
Email: [timtos@taitra.org.tw](mailto:timtos@taitra.org.tw)

**TAMI** TAIWAN ASSOCIATION  
OF MACHINERY INDUSTRY  
[www.tami.org.tw](http://www.tami.org.tw)  
No.110, Hwai Ning St.,  
Taipei, Taiwan  
Tel: 886-2-2349-4066  
Fax: 886-2-2361-3711  
Email: [timtos@tami.org.tw](mailto:timtos@tami.org.tw)

Venues:  
**TWTC HALL 1**  
**TaiNEX 1 & TaiNEX 2**



www.sflinear.com.tw



# SFT

**盛豐科技有限公司**

**SF TECHNOLOGY CO.,LTD**

71756 台南市仁德區文華路三段428巷53弄22號

No.22, Aly.53, Ln.428, Sec.3, Wenhua Rd.,

Rende Dist., Tainan City 71756, Taiwan

TEL +886-6-2703518 FAX +886-6-2703510

sft@sfttechnology.com.tw

www.sflinear.com.tw